

ПОМОЖЕМ С СОБЛЮДЕНИЕМ АНТИМОНОПОЛЬНОГО ЗАКОНОДАТЕЛЬСТВА

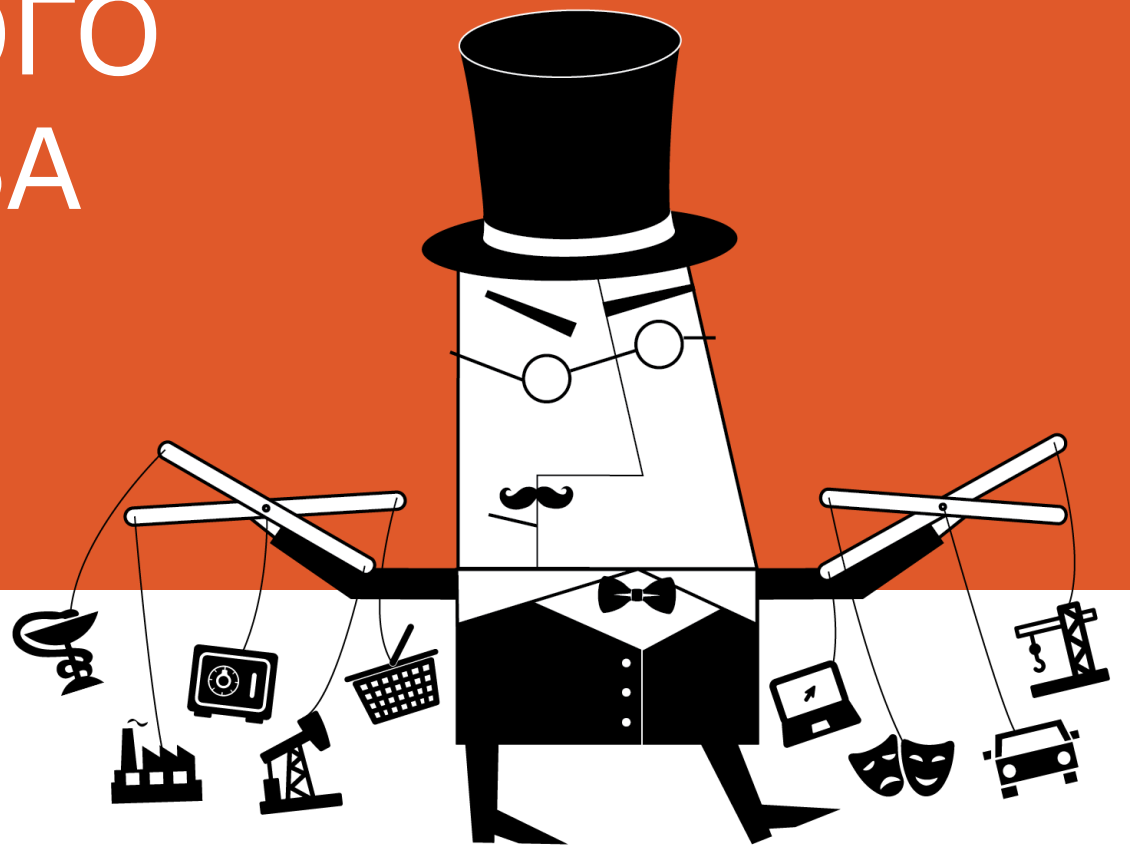

О практике



Год создания практики.



Большой опыт по делам с ФАС России и ЕЭК, а также по нарушениям закона об иностранных инвестициях в стратегические сектора.



Реализовано более 1500 проектов.



Сильный фокус на антимонопольных расследованиях.



Активное участие в разработке и обсуждении поправок в антимонопольное законодательство.



Постоянный организатор дискуссионных мероприятий с участием ФАС России, ЕЭК, ВС РФ, научного сообщества и экспертов.



Согласовано 100% сделок в рамках контроля за экономической концентрацией и иностранными инвестициями в стратегических секторах.



Первая на рынке полноценная система антимонопольного комплаенса.



@PgAntitrust

Канал антимонопольной практики «Пепеляев Групп» и журнала «Конкуренция и право»

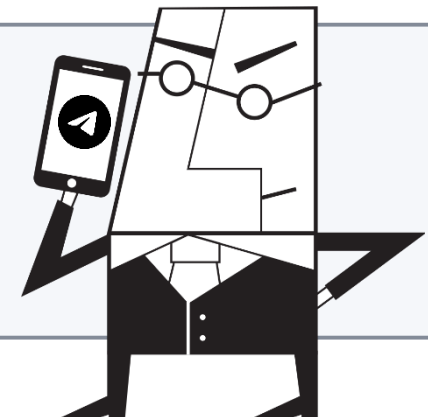

Рейтинги антимонопольной практики:



CHAMBERS
EUROPE

ПРАВО
300

Клиенты по отраслям экономики:



Промышленное производство



Энергетика и природные ресурсы



Ретейл



Фармацевтика и здравоохранение



Банки, финансы и страхование



Транспорт



Технологии, медиа и телекоммуникации



Недвижимость и строительство



Социально-культурная сфера



УСЛУГИ И ПРОЕКТЫ ПРАКТИКИ



Антимонопольный аудит и разработка систем антимонопольного комплаенса

Проведение комплексной юридической проверки с целью внедрения системы антимонопольного комплаенса

Юристы «Пепеляев Групп» провели комплексную юридическую проверку в рамках антимонопольного аудита с целью внедрения системы комплаенса в международной фармацевтической группе компаний. Специалисты практики детально проанализировали деятельность группы компаний клиента и подготовили отчет с оценкой обнаруженных рисков и рекомендациями по их устранению и минимизации.

Подготовка экспертного заключения по разработанной системе антимонопольного комплаенса

Юристы «Пепеляев Групп» провели экспертизу и выявили существенные недостатки системы антимонопольного комплаенса, разработанной сторонним исполнителем по госконтракту. Специалисты практики подготовили качественное детальное заключение, которое было использовано клиентом как основание для расторжения в одностороннем порядке государственного контракта с исполнителем. В дальнейшем клиент смог скорректировать разработанную систему антимонопольного комплаенса для эффективного предотвращения антимонопольных рисков в своей деятельности. Уникальность данного проекта заключается в том, что он был реализован впервые среди антимонопольных практик на рынке юридических услуг.

Разработка и внедрение системы антимонопольного комплаенса в компании «МТС»

Антимонопольная практика оказала правовую поддержку одному из крупнейших российских операторов сотовой связи при разработке и внедрении системы комплаенса. Проект, реализованный юристами «Пепеляев Групп» для МТС, стал одним из первых проектов такого рода в РФ и служит положительным примером, способствующим развитию института антимонопольного комплаенса на российском рынке.

Антимонопольный аудит и оценка эффективности существующей системы антимонопольного комплаенса

Специалисты практики провели антимонопольный аудит крупной российской энергетической компании в целях выявления рисков, связанных с ее бизнес-деятельностью, а также для определения эффективности существующей в компании системы антимонопольного комплаенса.

Консультирование по вопросам применения антимонопольного законодательства

Консультирование клиента по вопросу правомерности решения ФАС России

Юристы «Пепеляев Групп» подготовили подробное заключение по вопросу правомерности решения ФАС России и перспективам клиента – энергетической компании – повлиять на размер вновь утверждаемого тарифа на электроэнергию. Итоговый документ помог клиенту сформировать стратегию дальнейшего развития предприятия, в том числе с учетом влияния вновь утвержденных тарифов на прибыль, а также выработать тактику взаимодействия с региональным тарифным органом при установлении вновь утверждаемого тарифа.

Комплексная правовая поддержка крупной компании по производству спортивной одежды и оборудования

Специалисты антимонопольной практики предоставили комплексную правовую поддержку крупному международному производителю спортивной одежды и оборудования в его повседневной бизнес-деятельности. Юристы «Пепеляев Групп» анализировали договоры с антимонопольной точки зрения, а также бизнес-модели клиента, включая модель онлайн-продажи товаров, консультировали его по вопросам российского рекламного законодательства.

Консультирование клиента по вопросам взаимоотношений с дилерами

Специалисты практики консультировали одного из ведущих международных производителей строительного оборудования по вопросам его взаимоотношений с дилерами, включая процедуру отбора потенциальных дилеров.



Анализ и разработка внутренних документов

Разработка проекта торговой политики и ее последующее согласование в ФАС России

Юристы «Пепеляев Групп» подготовили проект торговой политики по оптовой реализации различных видов автомобильного бензина и дизельного топлива для крупной нефтяной компании с последующим ее согласованием в ФАС России. В рамках этого проекта наши специалисты разработали комплексную систему условий оптовой реализации нефтепродуктов, порядок ценообразования на них и перечень требований к контрагентам, намеревающимся приобрести автомобильный бензин и дизельное топливо.

Анализ коммерческой политики на ее соответствие антимонопольному законодательству РФ

Команда антимонопольной практики проанализировала коммерческую политику одной из ведущих в мире компаний в сфере здравоохранения на ее соответствие российскому антимонопольному законодательству. В рамках этого анализа юристы «Пепеляев Групп» оценили обоснованность и недискриминационность критериев отбора дистрибьюторов, а также коммерческие условия сотрудничества с дистрибьюторами на предмет существующих антимонопольных рисков.

Консультирование клиента по вопросам взаимодействия с дистрибьюторами

Юристы «Пепеляев Групп» консультировали крупную международную табачную компанию по вопросам взаимодействия с дистрибьюторами. В рамках проекта наши специалисты проанализировали коммерческие политики клиента, подготовили рекомендации по процедуре отбора дистрибьюторов, ценообразованию и предоставлению бонусов, провели анализ дистрибьюторских договоров и разработали рекомендации, как можно улучшить формулировки в таких договорах во избежание антимонопольных рисков.

Правовая поддержка клиентов в ходе проверок ФАС России

Сопровождение крупной фармацевтической компании при проведении проверки ФАС России

Юристы «Пепеляев Групп» осуществили комплексное юридическое сопровождение клиента по всем аспектам, возникающим в ходе проведения проверочных мероприятий (осмотра, интервью, запроса документов). По результатам проверки ФАС России пришла к выводу, что в действиях компании признаков нарушения антимонопольного законодательства не выявлено.

Представление интересов крупного производителя напольных покрытий в ходе проверок ФАС России

Юристы «Пепеляев Групп» провели тщательный анализ маркетинговой политики клиента на предмет допустимости используемой схемы стимулирования розничных магазинов к закупке продукции. Нам удалось преподнести информацию о деятельности клиента в правильном русле и убедить антимонопольный орган в том, что в действиях клиента отсутствуют признаки каких-либо нарушений антимонопольного законодательства. В итоге антимонопольный орган отказал в возбуждении дел.

Подготовка возражений на акт проверки антимонопольного органа

Специалисты практики представляли интересы крупнейшего производителя лекарственных средств и медицинских изделий во время проверки ФАС России. По результатам рассмотрения возражений на акт проверки, подготовленных юристами «Пепеляев Групп», дело о нарушении антимонопольного законодательства возбуждено не было.

Представление интересов международного немецкого производителя электроники в ходе проверки ФАС России

В рамках этого проекта команда антимонопольной практики «Пепеляев Групп» оказала всестороннюю поддержку клиенту, включавшую в себя разработку правовой позиции, а также подготовку возражений на акт проверки антимонопольного органа.

Представительство клиентов при рассмотрении дел в ФАС России

Успешное прекращение дела о картеле

Несколько строительных компаний были обвинены в заключении картельного соглашения на торгах. Антимонопольный орган исходил из наличия картеля на основании совокупности традиционных косвенных доказательств: совпадения IP-адресов, минимального снижения цены контракта, подготовки заявок на участие в конкурсе одним лицом и пр. Специалистами антимонопольной практики «Пепеляев Групп» была разработана стратегия защиты по делу и подготовлены подробные возражения на заключение об обстоятельствах по делу. В антимонопольном органе юристам «Пепеляев Групп» удалось обосновать позицию о том, что собранные фискальным органом доказательства не свидетельствуют о картельном сговоре. Дело было прекращено в связи с отсутствием состава нарушения.

Подготовка обоснования ценовой политики клиента: дело о нарушении антимонопольного законодательства прекращено

Юристы «Пепеляев Групп» подготовили обоснование ценовой политики одной из российских авиакомпаний. В рамках проекта специалисты антимонопольной практики оформили письменные заявления и ходатайства, собрали доказательства, взаимодействовали с УФАС по Республике Татарстан, а также участвовали в рассмотрении дела о нарушении антимонопольного законодательства. Благодаря усилиям наших юристов производство по делу было прекращено.

Успешное обжалование постановления о наложении штрафа за недостоверную рекламу

Юристы «Пепеляев Групп» успешно представили интересы международной FMCG-компании в ФАС России при обжаловании постановления о наложении штрафа УФАС по Ставропольскому краю за нарушение требований Федерального закона от 13.03.2006 № 38-ФЗ «О рекламе». Претензии антимонопольного органа были связаны с якобы недостоверной рекламой. Благодаря усилиям специалистов практики производство по делу было прекращено, а постановление территориального управления ФАС России отменено.

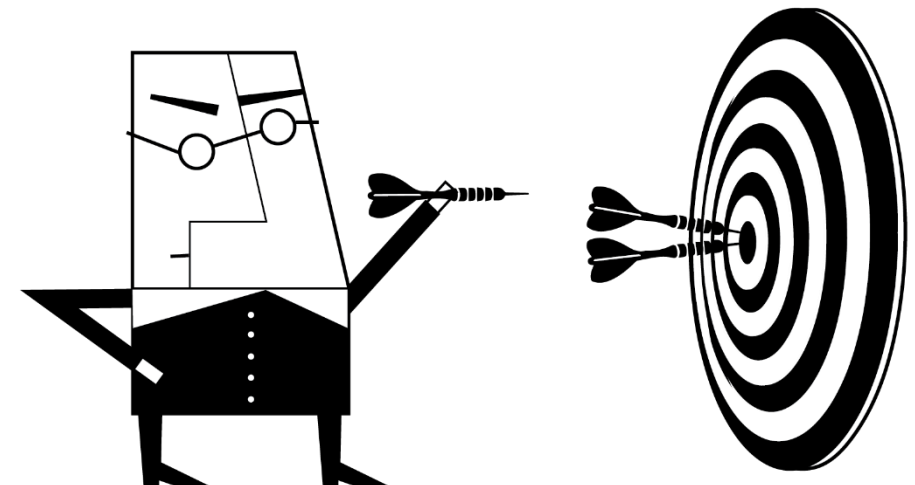

Правовая поддержка клиентов в ходе судебных споров с ФАС России

Успешная защита интересов клиента в деле о создании дискриминационных условий

Юристы «Пепеляев Групп» представляли интересы международной сети розничной торговли в судебном деле о создании дискриминационных условий в форме установления различного объема оплаты поставщикам за оказание одних и тех же маркетинговых услуг. В рамках проекта специалисты практики разработали правовую позицию для оспаривания решения ФАС России, подготовили проект жалобы, дополнительных письменных разъяснений и возражений с учетом ответов оппонентов в процессе, а также проект апелляционной жалобы. Наши юристы организовывали и координировали деятельность по сбору доказательств, осуществляли взаимодействие с другими сторонами в споре и представляли клиента в суде.

Формирование положительной судебной практики по вопросам ценообразования

Юристы практики представляли интересы крупного международного производителя хлористого калия в Арбитражном суде г. Москвы в споре с ФАС России о признании недействительным решения ведомства по делу о нарушении антимонопольного законодательства. Это решение на три-пять лет предопределило модель поведения хозяйствующего субъекта на российском рынке по вопросам ценообразования.

Представление интересов клиента, обвиненного в картельном сговоре: решение суда принято в нашу пользу

Специалисты практики защитили интересы крупного транспортного оператора, обвиненного вместе с более чем десятью компаниями на рынке в картельном сговоре и заключении антиконкурентного соглашения с государственным органом. В рамках проекта юристы «Пепеляев Групп» оказали клиенту следующие услуги: разработка стратегии развития дела, подготовка правовой позиции, сбор доказательств, взаимодействие с экспертами-экономистами и иными участниками дела, а также представительство клиента на всех стадиях – до привлечения к административной ответственности, во время процедуры его привлечения и в суде. В итоге решение суда кассационной инстанции принято в пользу клиента, в передаче дела в судебную коллегия Верховного Суда РФ отказано.

Правовая поддержка в сфере государственных закупок и регулирования торговой деятельности

Консультирование клиента в области законодательства о государственных закупках

Юристы антимонопольной практики консультировали крупную фармацевтическую компанию в области законодательства о государственных закупках в связи с поставками лекарственного средства на федеральном уровне. В задачи также входило представление интересов клиента в рамках совещаний в ФАС России и Минздраве РФ, связанных с обсуждением взаимозаменяемости двух лекарственных средств. Результатом проекта стало признание их частично взаимозаменяемыми, что позволило компании продолжать поставки лекарственного средства через систему государственных торгов.

Представление интересов авиаперевозчика в деле об оспаривании результатов тендера

Специалисты «Пепеляев Групп» представляли интересы одного из российских авиаперевозчиков в деле об оспаривании результатов тендера и принудительном заключении договора с этим авиаперевозчиком. Несмотря на отсутствие сложившейся судебной практики в данной сфере, наши юристы добились отказа в иске в судах первой и апелляционной инстанций, тем самым сформировав прецедент.

Консультирование клиента по вопросам антимонопольного законодательства и закона о торговле, представление интересов в ФАС России

Юристы антимонопольной практики консультировали одного из крупнейших международных ретейлеров по вопросам конкуренции на оптовых и розничных рынках потребительских товаров, а также по вопросам согласованности требований и ограничений федеральных законов от 26.07.2006 № 135-ФЗ «О защите конкуренции» и от 28.12.2009 № 381-ФЗ «Об основах государственного регулирования торговой деятельности в Российской Федерации». В рамках проекта наши специалисты также представляли интересы клиента при рассмотрении различными территориальными управлениями ФАС России дел о нарушении антимонопольного законодательства.

Правовая поддержка в рамках М&А, а также в сфере иностранных инвестиций

Поддержка клиента при осуществлении крупной инвестиции в российскую экономику

Специалисты практики консультировали клиента на каждом этапе получения от ФАС согласования в отношении сделки в соответствии с законодательством об иностранных инвестициях в стратегически важные организации, включая раскрытие бенефициарных собственников и предоставление в ФАС аргументации, что сделка не требует ни предварительного согласования соответствующей Правительственной комиссией, ни уведомления по факту совершения. Сложность проекта заключалась в постоянно меняющемся подходе регулятора. Наши юристы наладили эффективное взаимодействие с ФАС, которое позволило клиенту инвестировать большие средства в российскую экономику.

Правовая поддержка при согласовании ФАС России соглашения о совместном предприятии в химическом секторе

Специалисты практики в рамках процедуры согласования помогли клиенту доказать ФАС России, что условия об отказе от конкуренции, содержащиеся в соглашении, допустимы в соответствии с антимонопольным законодательством и не приводят к ограничению конкуренции. Антимонопольный орган согласовал заключение такого соглашения.

Согласование ФАС России поглощения фармацевтической компании

Юристы «Пепеляев Групп» осуществляли юридическое сопровождение поглощения крупной международной фармацевтической компанией другой фармацевтической компании в контексте требований российского антимонопольного законодательства. Согласование ФАС России было успешно получено в короткий срок и без каких-либо ограничений структурного или поведенческого характера, которые могли быть наложены на структуру будущей компании и ее действия.

Правовая поддержка клиентов в рамках наднационального антимонопольного регулирования

Консультирование клиента в контексте антимонопольного законодательства РФ и ЕАЭС

Юристы «Пепеляев Групп» консультировали международного производителя автомобильной техники по вопросам наиболее эффективного построения экспортной модели дистрибуции товаров с учетом требований антимонопольного законодательства России и наднациональных правил конкуренции Евразийского экономического союза.

Правовая поддержка клиента с точки зрения международных норм, регулирующих конкуренцию в рамках ЕАЭС

Специалисты практики консультировали международного производителя строительного и иного оборудования по вопросам требований наднационального законодательства о конкуренции стран ЕАЭС. «Пепеляев Групп» предоставляла подробные рекомендации по вопросам наиболее эффективного ведения бизнеса с учетом требований наднационального антимонопольного регулирования ЕАЭС.

«КЛИЕНТЫ ОТМЕЧАЮТ ГОТОВНОСТЬ ЮРИСТОВ ПРАКТИКИ ВСЕГДА БЫТЬ НА СВЯЗИ И ИХ ПРАКТИЧЕСКИЙ ПОДХОД. ОДИН ИЗ НИХ ДОБАВИЛ, ЧТО “КОМАНДА ПРЕДОСТАВЛЯЕТ ИСЧЕРПЫВАЮЩИЕ КОНСУЛЬТАЦИИ ПО ПРЕДОТВРАЩЕНИЮ ПОТЕНЦИАЛЬНЫХ РИСКОВ” И ЧТО “ВСЕ СРОЧНЫЕ ВОПРОСЫ БЫЛИ РЕШЕНЫ СТРОГО В ОТВЕДЕННОЕ ВРЕМЯ”».

CHAMBERS EUROPE

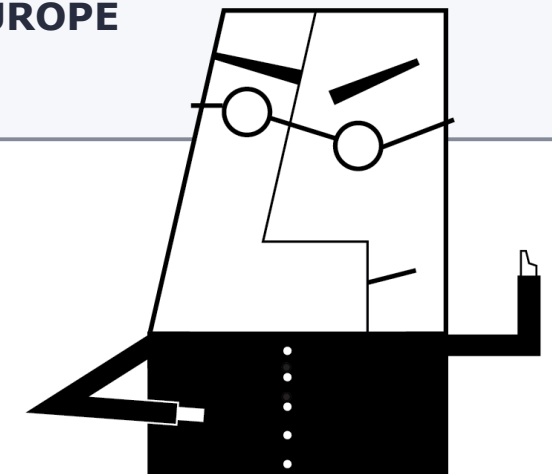

Правовая поддержка клиента при проведении маркетинговых мероприятий

Юристы антимонопольной практики консультировали одного из международных производителей сотовых телефонов и мобильной техники по вопросам, связанным с применением рекламного законодательства. Наши специалисты оказали правовую поддержку в области проведения маркетинговых мероприятий, создания рекламных слоганов и др.

Консультирование клиента по снижению рисков при размещении рекламных материалов

Специалисты «Пепеляев Групп» консультировали крупную компанию, занимающуюся интернет-рекрутментом, по вопросам соответствия размещаемых на сайте материалов рекламному законодательству. Наши юристы дали рекомендации по снижению рисков в контексте запретов на распространение товаров, реклама которых запрещена или ограничена.

Представление интересов клиента в связи с распространением ненадлежащей рекламы

Наши специалисты консультировали международного производителя игрушек по вопросам потенциальных нарушений третьими лицами законных прав и интересов компании путем распространения ненадлежащей рекламы, а также посредством недобросовестной конкуренции.

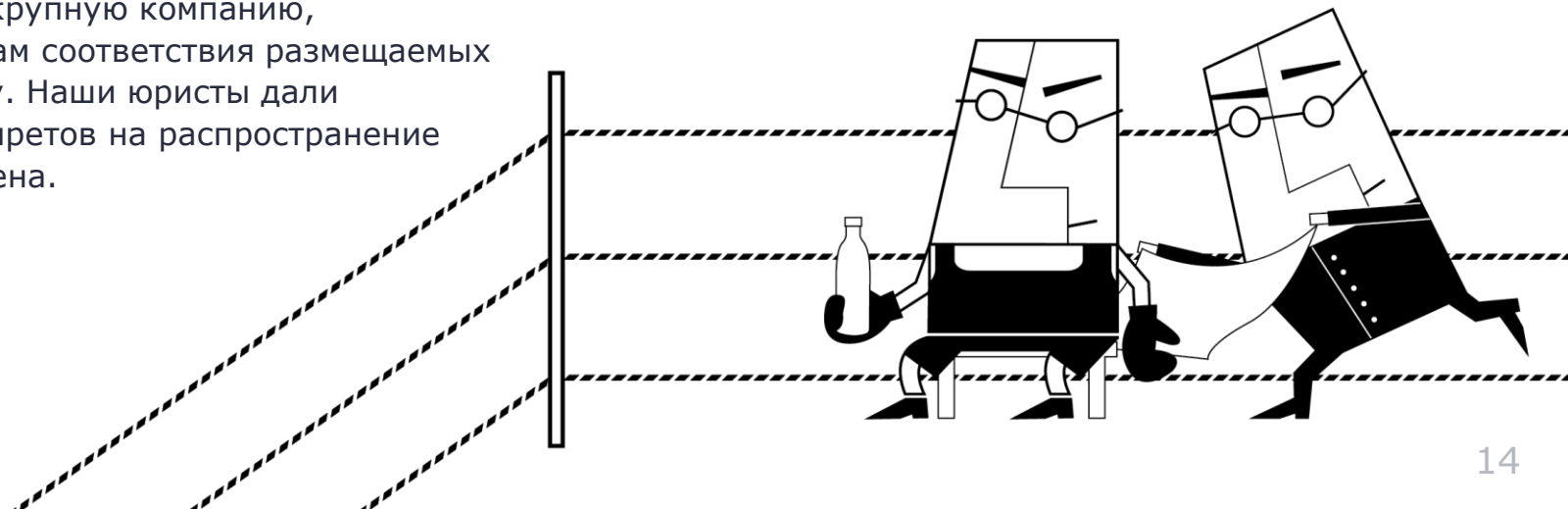



Елена Соколовская

Партнер

e.sokolovskaya@pgplaw.ru



Елена более 20 лет специализируется в области антимонопольного законодательства. Обладает большим опытом представительства в ФАС России, ЕЭК и в судах по всем делам, входящим в компетенцию ФАС России и ЕЭК. Елена является членом Ассоциации антимонопольных экспертов, НП «Содействие развитию конкуренции в странах СНГ».

Елена получила Postgraduate Diploma in European Competition law в King's College (Лондон).

ОТЗЫВЫ

Chambers Europe: «Практика специализируется на взаимодействии внутри отрасли, источники отмечают "превосходную организацию конференций и круглых столов с участием представителей регулирующих органов"».

КОМАНДА ИЗВЕСТНА БЛАГОДАРЯ
ВЫСОКОМУ КАЧЕСТВУ ОКАЗЫВАЕМЫХ
КОНСУЛЬТАЦИОННЫХ УСЛУГ

CHAMBERS EUROPE

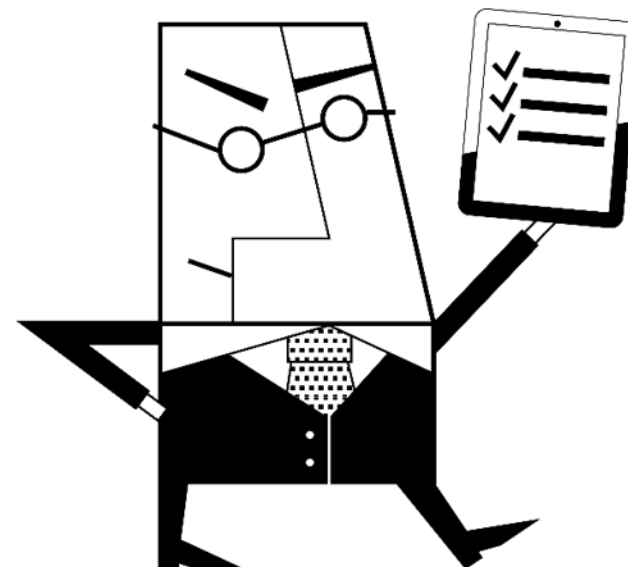

О компании

Ведущая российская юридическая компания,
предоставляющая полный спектр правовых услуг.

Юристы

160



Среди наших юристов
2 доктора юридических
наук и 18 кандидатов
юридических наук



Клиенты

2000

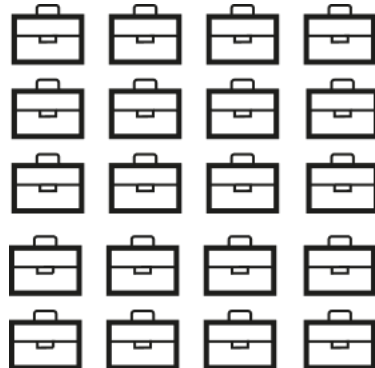

Офисы

6

Москва
Санкт-Петербург
Нижнекамск
Красноярск
Владивосток
Дубай

Развитие восточного направления

- Chinese Desk
- Korean Desk
- Middle East Desk

Рейтинги



CHAMBERS
EUROPE

CHAMBERS
GLOBAL

IFLR1000

Best Lawyers



PRO
банкротство

Expert

@PGP_OFFICIAL

Новости компании, тематические
правовые обзоры законодательства
и судебной практики, комментарии
экспертов

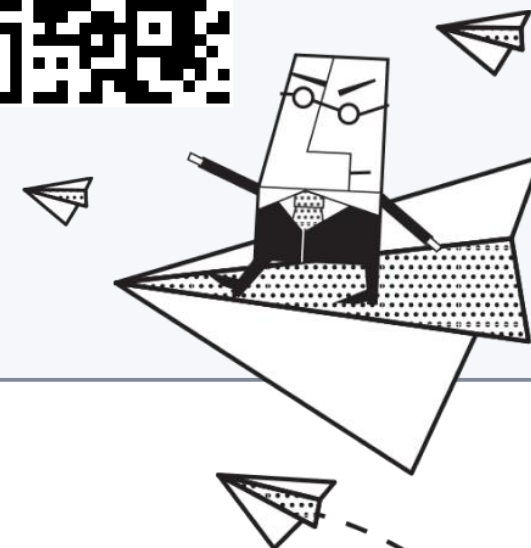



Налоговое
консультирование
и налоговые споры



Административно-
правовая защита
бизнеса



Банковская
и финансовая
практика



Банкротство



Семейное
и наследственно
е право



Трудовое
и миграционное
право



Таможенное право
и внешнеторговое
регулирование



Валютное
регулирование
и валютный
контроль



Международные суды
и арбитраж



Корпоративное
право/M&A



Антимонопольное
регулирование



Разрешение
споров и медиация



Уголовно-правовая
защита бизнеса



Правовая защита
информации



Недвижимость
и строительство



Интеллектуальная
собственность
и товарные знаки



Экология



Телеком, Медиа, IT



Цифровая группа



Здравоохранение

Chinese Desk

- Сопровождение китайских инвесторов в России и российских инвесторов в Китае.
- Наличие стратегических партнеров на китайском рынке.
- Комплексная юридическая поддержка.

Korean Desk

- Оказание юридических услуг корейским компаниям в России и российским инвесторам в Корее.

Middle East Desk

- Оказание юридических услуг по налоговому структурированию и налоговому консультированию в ОАЭ и странах Персидского залива.

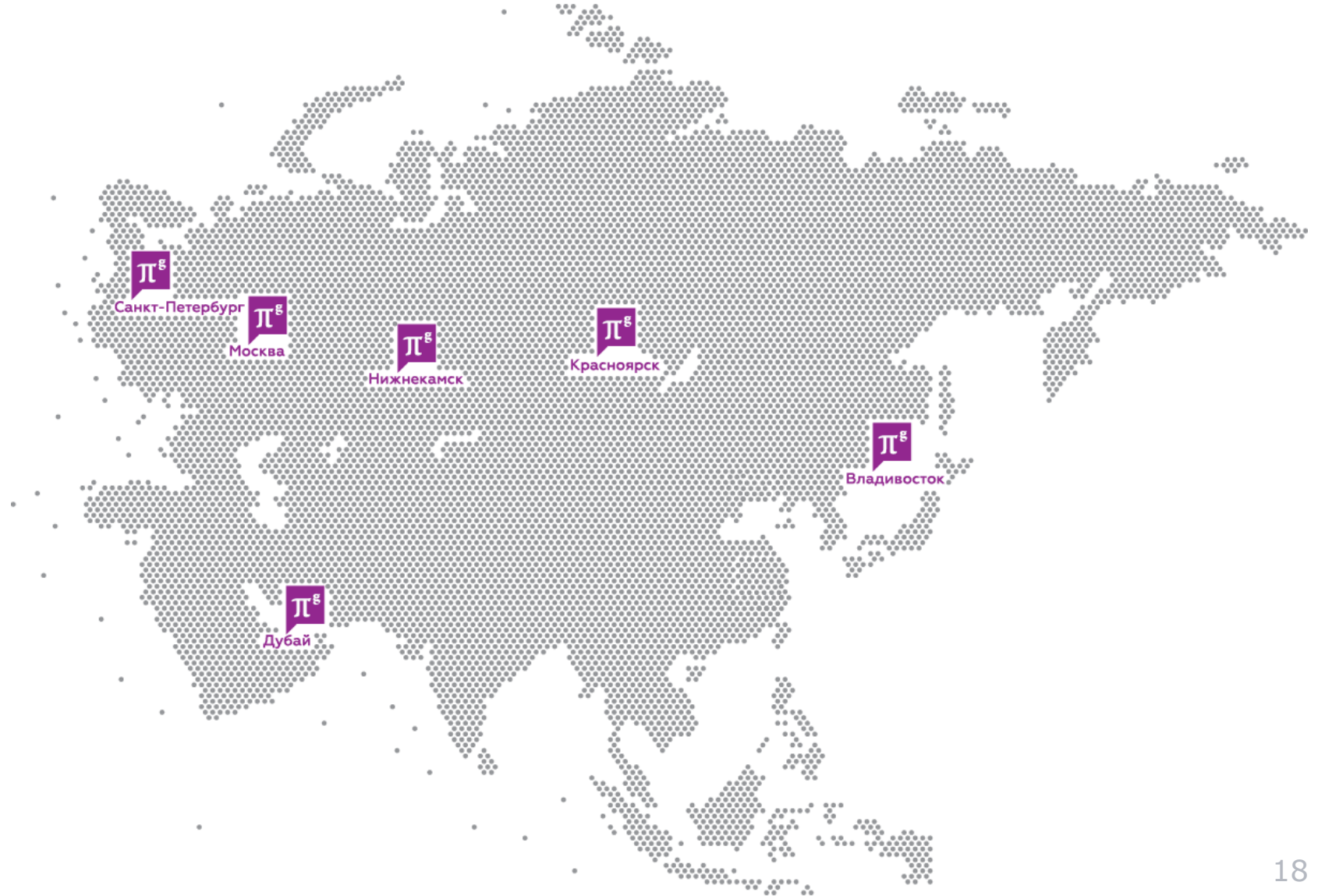

Контакты

Москва

E: info@pgplaw.ru

T: +7 (495) 767-00-07

Санкт-Петербург

E: spb@pgplaw.ru

T: +7 (812) 640-60-10

Татарстан, Нижнекамск

E: rt@pgplaw.ru

T: +7 (495) 767-00-07

Красноярск

E: krs@pgplaw.ru

T: +7 (391) 277-73-00

Владивосток

E: vld@pgplaw.ru

T: +7 (4232) 65-93-55

ОАЭ, Дубай

E: mena@pgplaw.ru

T: +7 (495) 767-00-07

Китай

E: cn@pgplaw.ru

T: +7 (495) 767-00-07

Корея

E: kor@pgplaw.ru

T: +7 (495) 767-00-07

www.pgplaw.ru